

ИНСТРУКЦИЯ ПО СБОРКЕ

Шкаф ШД604

- сборка изделия требует необходимой квалификации или услуг специалиста по сборке мебели;
- внимательно проверьте комплектацию изделия и ознакомьтесь со схемой сборки;
- после вскрытия упаковки не выбрасывайте упаковочный материал. Используйте его в качестве подложки при сборке;
- обязательно сохраните этикетку с упаковки и гарантийный талон;
- сборку изделия производите в соответствии с порядком указанным в схеме на ровной поверхности.

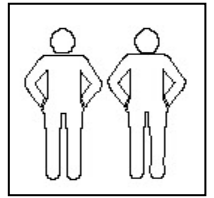

Сборку производить силами не менее двух человек





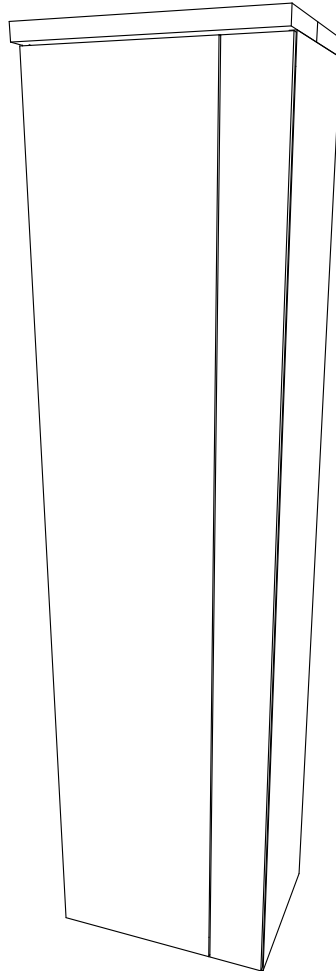















КОМПЛЕКТАЦИЯ
(заказывается отдельно)
ФД604 - ЛДСП 16 мм
ФД604М 18 - МДФ 18 мм
ПД604 - ЛДСП 16 мм (3шт)
300 ШВ вешалка выдвижная

В инструкции описана сборка левостороннего шкафа с 300 ШВ (дверь открывается влево)



ОБЩИЙ ВИД

ДЕТАЛИ

1  Ø15x13мм - «А» Ø5x34мм - «Б» 8 компл.	2  Ø8x30мм 10 шт.	3  Ø2x20мм 20 шт.	4  4 мм 1 шт.	5  Ø20x13 мм - «А» M5x11 мм - «Б» 8 компл.	6  4 компл.	7  4 шт.
8  Ø3,5x16 - 24 шт. Ø3,5x 20 - 12 шт. Ø4x60- 4 шт. Компл.	9  Ø5x25 4 шт.	10  300 ШВ 1 шт.	11  4 шт.	12  14 шт.	13  Ø4,2x32 6 шт.	14  Брус соединительный 14.49/4.00/353 3 шт.
15  Для отверстий Ø8 - 4шт. Цвет Ø5 - 4 шт. Цвет Компл.	16  Для эксцентрика Ø18 Цвет 8 шт.	17  Ø5x9 12 шт.	18  50x50x2 1 шт.	19  Ø6x55 2 шт.	20  Межсекционная стяжка 2 шт.	

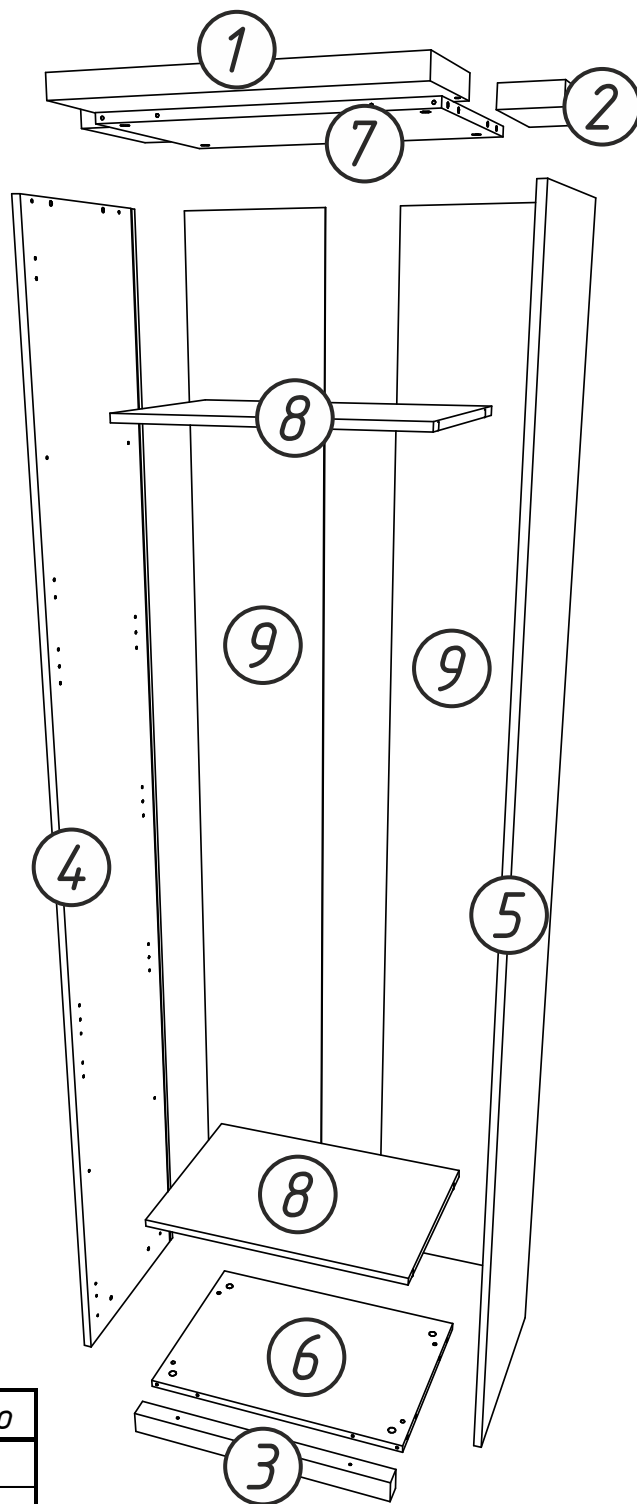

ДЕТАЛИ

№	Наименование	Деталь	Кол-во
1	Топ	600x220x38	1
2	Топ Бок	253x108x38	2
3	Цоколь	567x48x38	1
4	Бок Лв	2318x423x16	1
5	Бок Пр	2318x423x16	1
6	Дно	567x405x16	1
7	Крыша	567x405x16	1
8	Горизонт	567x401x16	2
9	Задняя стенка	2266x289x3	2
10	Брус соедин 10	353	1
11	Брус соедин 11	1449	1
12	Брус соедин 12	400	1

**НЕОБХОДИМЫЕ
ИНСТРУМЕНТЫ**

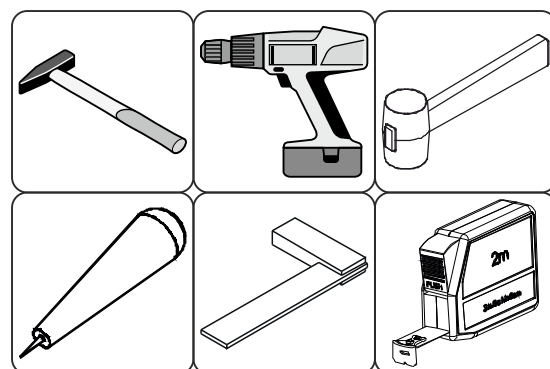

Подготовка деталей:

Для наполнения деталей фурнитуру расположите детали на полу или на ровной гладкой поверхности.

В (короткие) торцы деталей №6, 7 в отверстия $\varnothing 8 \times 20$ вбейте шканты $\varnothing 8 \times 30$ Поз. 2. В отверстия $\varnothing 5 \times 13$ на лицевой поверхности относительно с торцы шкафа вбейте шканты $\varnothing 5 \times 25$ Поз. 9.

В отверстия $\varnothing 15 \times 13$ на пластях деталей №6, 7 вложите головки эксцентриковой с тяжки $\varnothing 15 \times 13$ Поз. 1А.

В отверстия на пластях деталей №8 (x 2) $\varnothing 20 \times 13$ вбейте головки эксцентриковой с тяжки Поз. 8А.

В пласти деталей №4, 5 в отверстия $\varnothing 5 \times 13$ (См. Рис.) вкрутите штоки эксцентриковой с тяжки Поз. 1Б. Так же в отверстия $\varnothing 5 \times 13$ (См. Рис.) вкрутите штоки эксцентриковой с тяжки Поз. 8Б. В верхние торцы деталей вбейте шкант $\varnothing 8 \times 30$ Поз. 2

В нижние торцы в парные (32мм) отверстия вставьте опоры регулирующие Поз. 7 и закрепите их с аморезами $\varnothing 3,5 \times 20$ Поз. 8

На деталь №5 прикрутите монтажные планки петель (См. Рис.) Поз. 6.

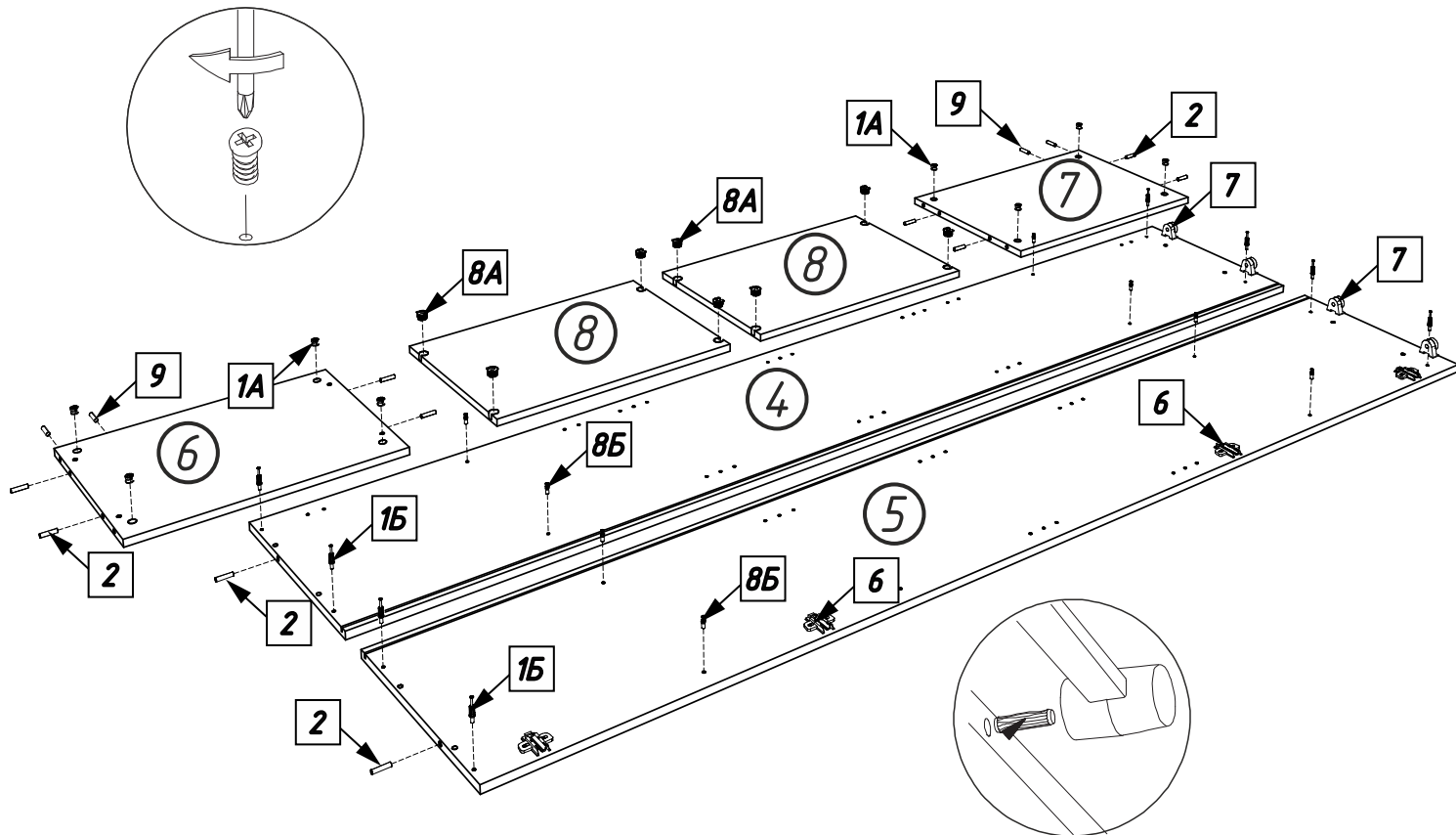

Разместите детали №4,5 напротив друг друга. Деталь №7 поместите сверху, а деталь №6 снизу. соедините все детали таким образом что бы шканты Поз.2. и штоки Поз.1Б. в торцах деталей №6,7 вошли в отверстия в пластях деталей №4,5. Закройте замки эксцентриковых стяжек повернув головки Поз.1А по часовой стрелке на 180° ключом Поз.4. либо отвёрткой.

К детали №6 отступив от переднего края на 2-3 мм прикрутите саморезами $\Phi 4 \times 60$ Поз.8 деталь цоколя №3.

Затем в собранный короб установите горизонты №8 насадите их сверху вниз на штоки Поз.5Б и закройте замки повернув из на 180° по часовой стрелке. Для этого так же можете использовать ключ Поз.4 либо отвёртку. НЕ ИСПОЛЬЗОВАТЬ ШУРУПОВЁРТ!

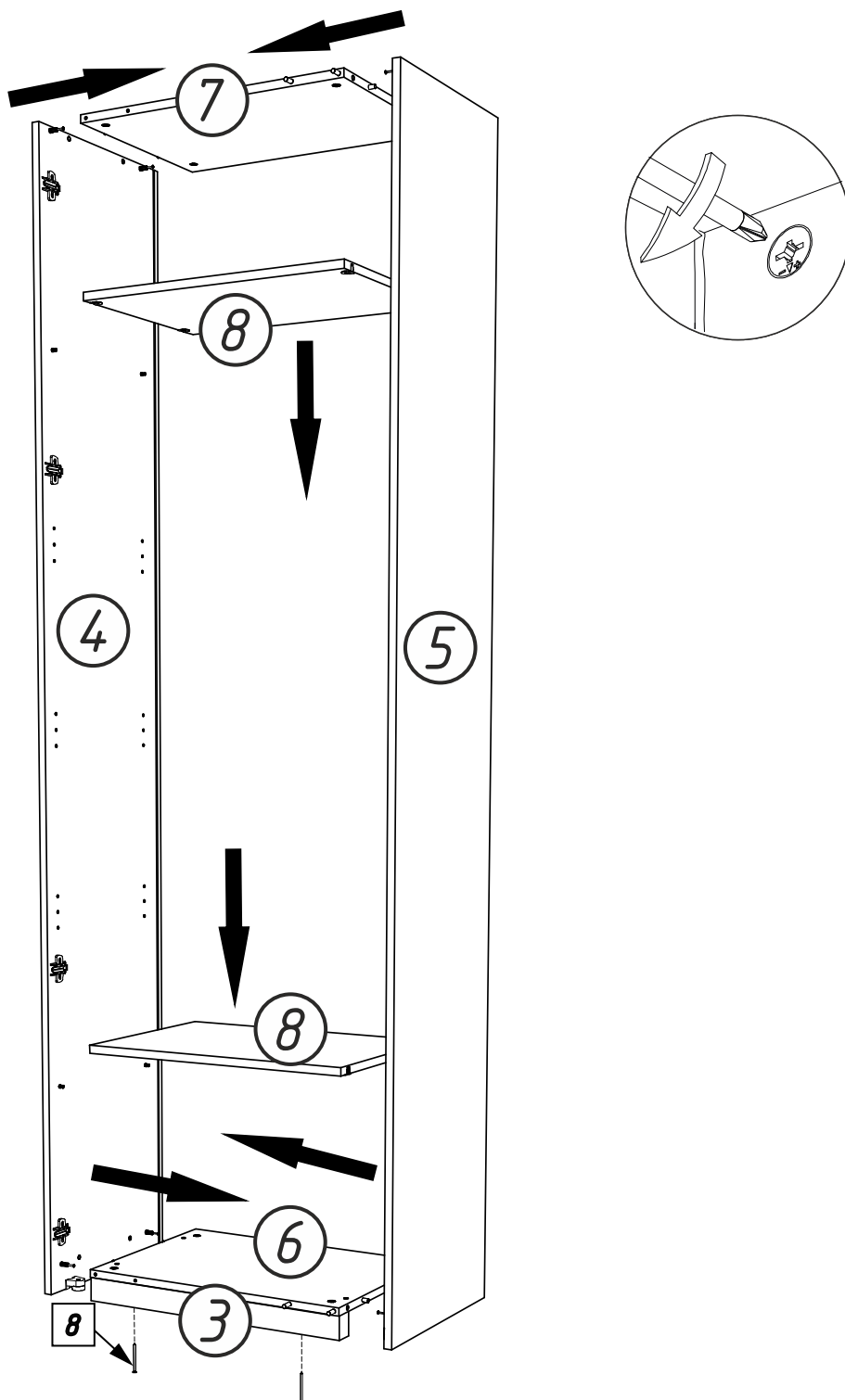

Собранный корпус разверните к себе задней стороной. В пазы вставьте детали №9 соединив их между собой брусом соединительным №№10,11,12 так чтобы они попали в соответствующие просветы. Затем гвоздями Поз.3 в местах указанных штрихом на Рис. прибейте их к деталям №6,7,8. Далее в зазор между деталями задней стенки №9 и пазов в доковинах №4,5 вставьте носик уголка и закрутите имеющий в нём саморез. Используйте отвертку либо шуруповёрт. Перед тем как закреплять заднюю стенку убедитесь что короб имеет правильные геометрические размеры. Это можно сделать измерив диагонали изделия. Они должны быть равными.

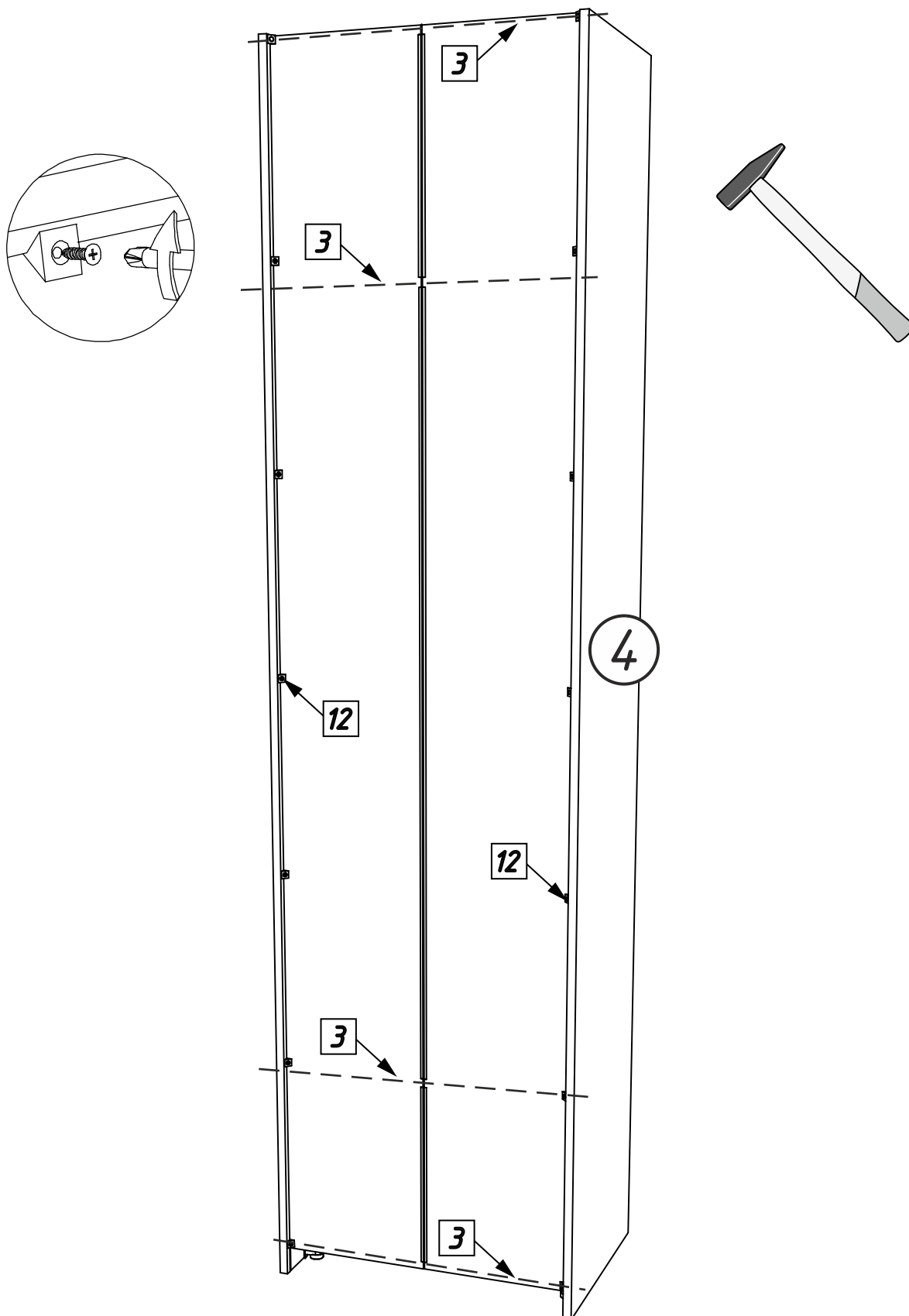

К верхней детали №8, снизу прикрутите 300 ШВ (вешалка выдвижная) Поз.10 саморезами $\Phi 3,5 \times 16$.

Установите на место эксплуатации шкаф. В случае необходимости отрегулируйте горизонтальное положение шкафа, вращая отверткой винты регулируемых опор. Доступ к регулировочным винтам осуществляется через отверстия $\Phi 8$ в доньшке шкафа.

Если вы приобрели комплект полок ПД604, то вставьте в отверстия $\Phi 5 \times 13$ на деталях №4,5 полкодержатели Поз.17 и уложите на них полки.

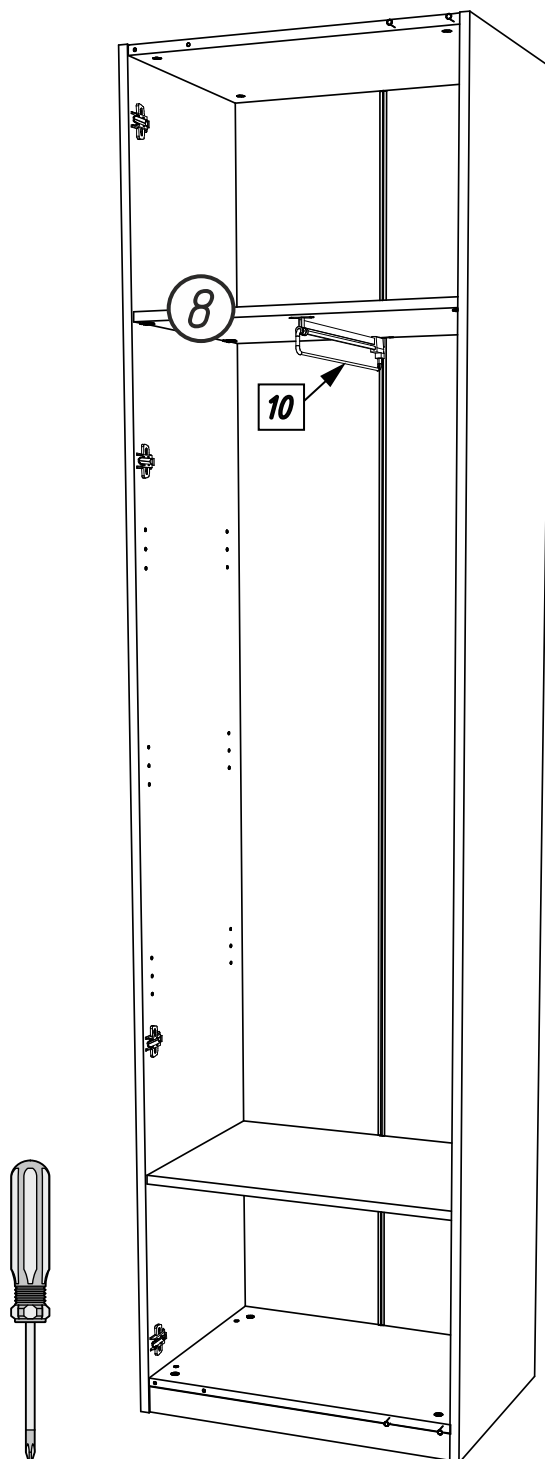

Подготовьте фасады для крепления на короб шкафа. На узкую деталь как указано на Рис. ниже в разметку $\Phi 5 \times 1$ прикрутите уголки монтажные Поз.11. саморезами $\Phi 3,5 \times 16$ Поз.8.

К фасаду в отверстия $\Phi 35 \times 13(14)$ вложите петли четырёхшарнирные HETTICH. Проследите чтобы хвостовик петли был перпендикулярен боковине фасада и саморезами $\Phi 3,5 \times 16$ Поз.8 прикрутите петли к фасаду.

Узкую боковину насадите на шканты в деталях №6,7 и изнутри закрепите на корпусе через уголки Поз.11 саморезами $\Phi 3,5 \times 16$ Поз.8.

После установки, при необходимости, эксцентриквыми винтами на петле выравняйте фасад относительно корпуса шкафа.

Прикрепите к стене корпус шкафа с помощью уголка $50 \times 50 \times 2$ Поз.18, дюбелей $\Phi 6 \times 55$ и саморезов $\Phi 4 \times 60$ Поз.8.

Закройте отверстия в деталях №6,7 $\Phi 5$ на лицевой поверхности (оклеенных кромкой) и в пласти детали №7 $\Phi 8$ заглушками Поз.15. Головки эксцентриков Поз.1А закройте заглушками Поз.16.

