













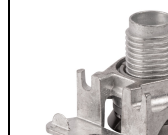









ИНСТРУКЦИЯ ПО СБОРКЕ

Шкаф ШД455

- сборка изделия требует необходимой квалификации или услуг специалиста по сборке мебели;
- внимательно проверьте комплектацию изделия и ознакомьтесь со схемой сборки;
- после вскрытия коробки не выбрасывайте упаковочный материал используйте его в качестве подкладки при сборке;
- обязательно сохраните этикетку с упаковки и гарантийный талон на всё время действия гарантийного срока;
- при сборке изделия обязательно соблюдайте последовательность работ указанных в схеме;
- сборку производить на ровной поверхности;
- сборку рекомендуется производить с помощником.

1  2x20 16шт	2  5x11 8шт	3  18 мм 8шт	4  1шт	5  4шт	6  4шт	7  4шт
8  Ø5мм 12шт	9  3,5x16 12шт	10  4x60 2шт	11  4,2x32 прес 6шт	12  Ø20мм 8шт	13  30x15 4шт	14  24шт
15  4шт	16  8x30 10шт	17  2шт	18  8x34 8шт	19  Ø15мм 8шт	20  3,5x20 12шт	21  Ø8мм 4шт
22  M4 4шт	23  M4 4шт					

Общий вид

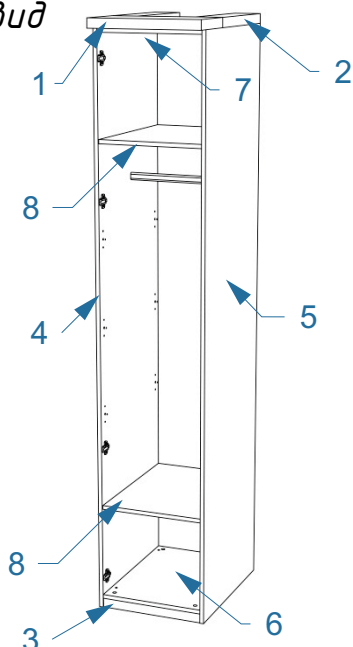

Детали

Поз.	Наименование	Кол-во	Заготовка
1	Топ 1	1	450x220
2	Топ 2	2	426x108
3	Цоколь 3	1	417x48
4	Бок 4	1	2318x596
5	Бок 5	1	2318x596
6	Гор Низ 6	1	417x578
7	Гор Верх 7	1	417x578
8	Гор Ср 8	2	417x574
9	Задняя стенка 9	1	2266x430
10	Труба хром овал	1	411

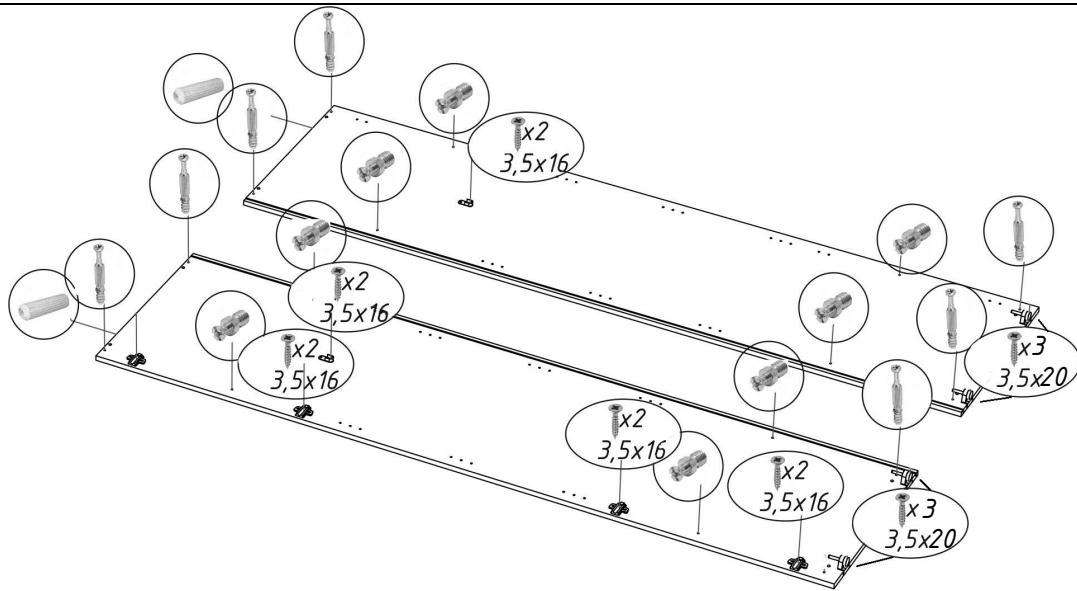

При необходимости использования полок в монтажные отверстия с помощью киянки вставить полкодержатели (№8). В этом случае штангодержатель для овальной трубы 30x15 (№17) не прикручивать.

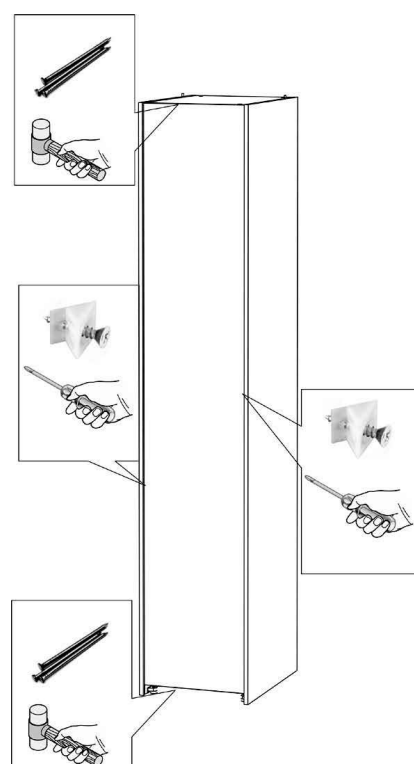
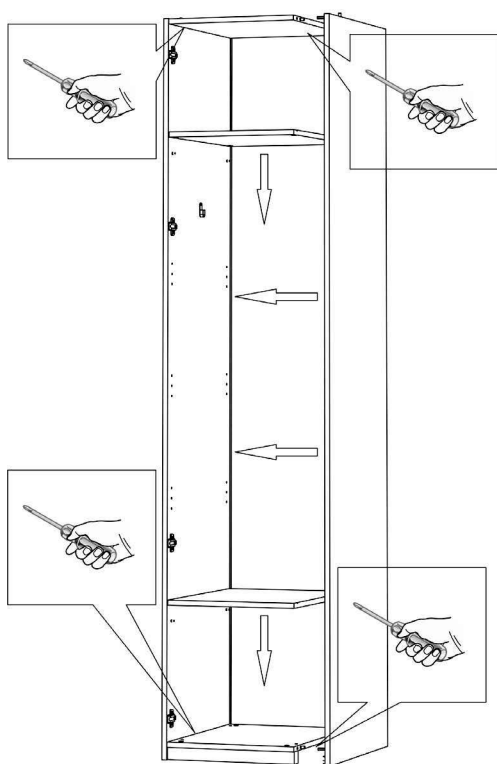
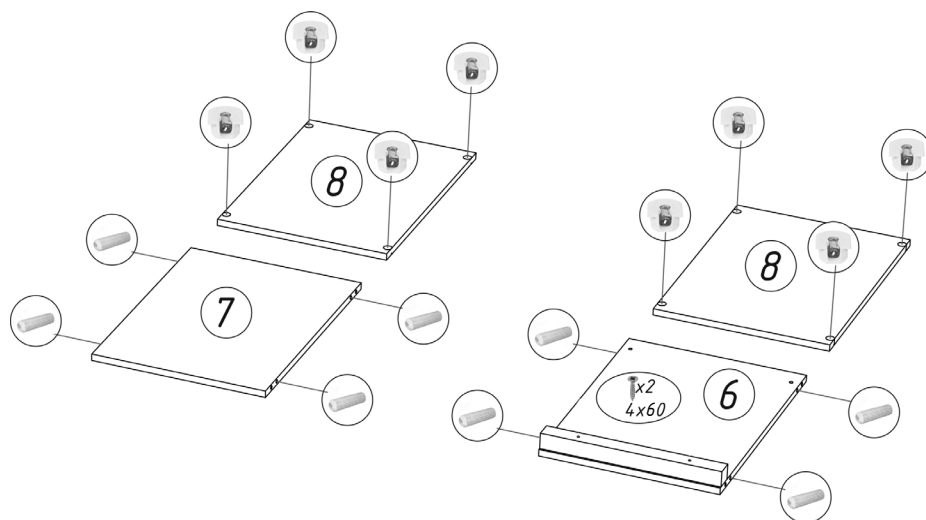

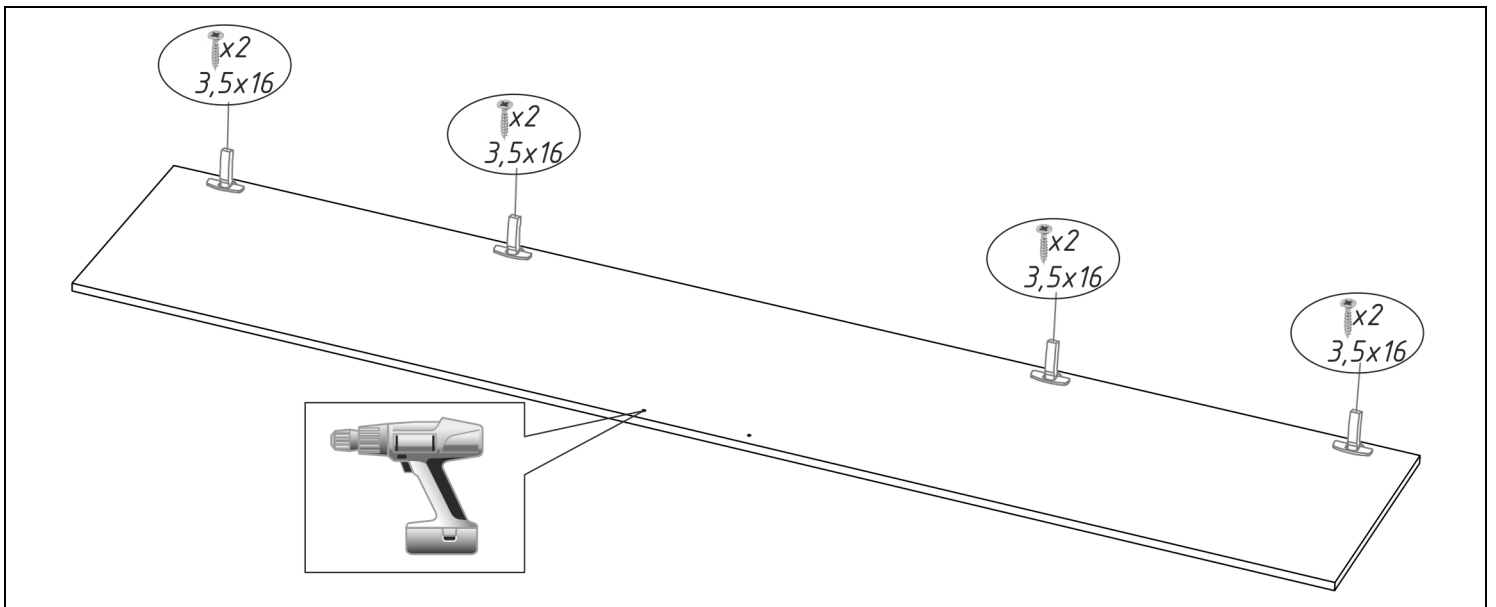
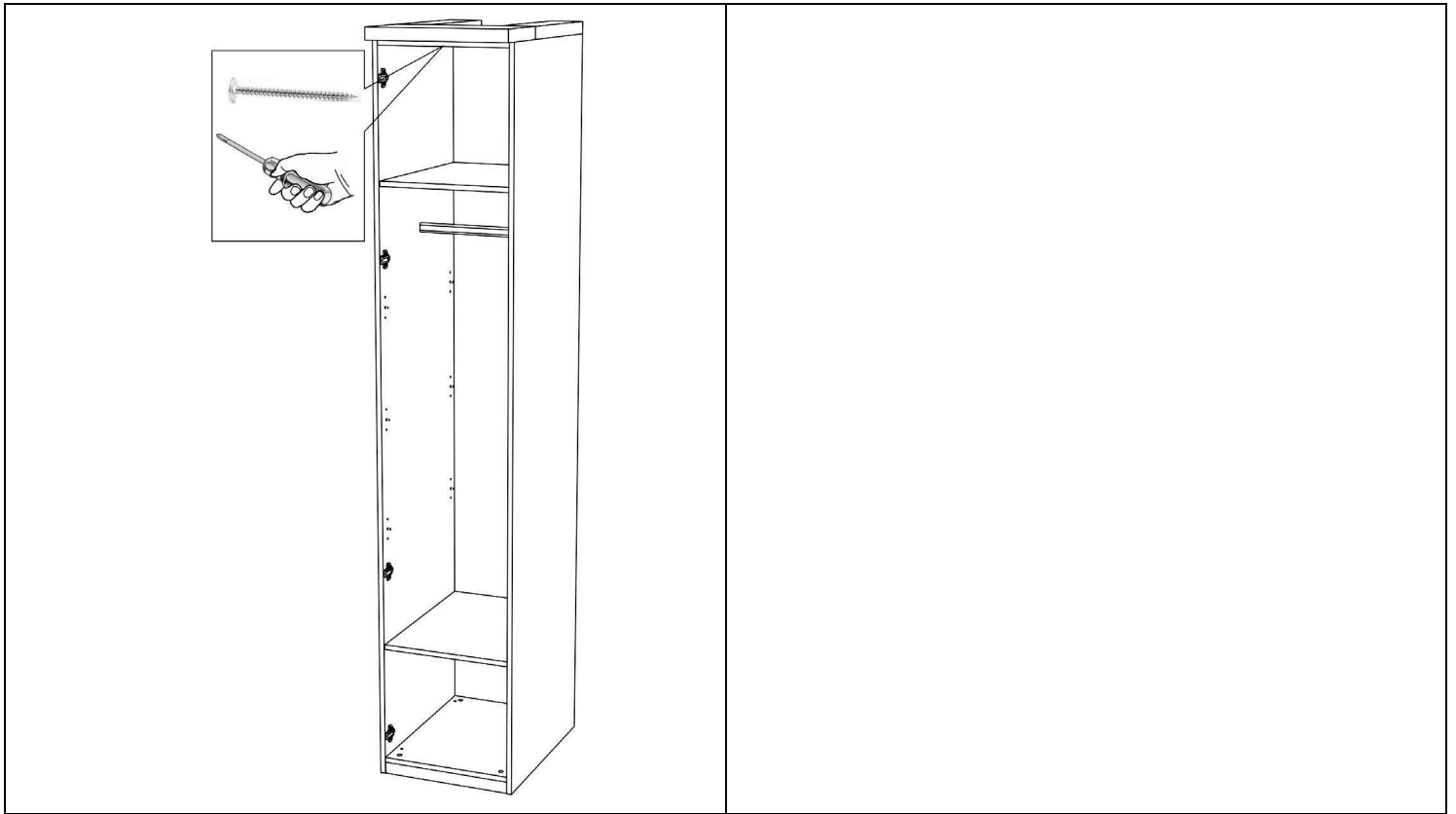

При необходимости установки ручки (приобретается отдельно) досверлить подготовленные отверстия сверлом $\varnothing 5$ мм. В комплект поставки вкладываются петли, для монтажа которых на ответную планку (устанавливаемую в процессе сборки) не требуется инструмент. Регулировка фасада по горизонтали и вертикали производится регулировочными винтами интегрированными в петли.