



























ИНСТРУКЦИЯ ПО СБОРКЕ

Шкаф ШД907К

- сборка изделия требует необходимой квалификации или услуг специалиста по сборке мебели;
- внимательно проверьте комплектацию изделия и ознакомьтесь со схемой сборки;
- после вскрытия коробки не выбрасывайте упаковочный материал используйте его в качестве подкладки при сборке;
- обязательно сохраните этикетку с упаковки и гарантийный талон на всё время действия гарантийного срока;
- при сборке изделия обязательно соблюдайте последовательность работ указанных в схеме;
- сборку производить на ровной поверхности;
- сборку рекомендуется производить с помощником.

1  M4	2  2x20	3  5x11	4  18 мм	5 	6 	7 
2 шт	32шт	8шт	12шт	1шт	8шт	4шт
8 	9  Ø5мм	10  3x16	11  3,5x16	12  4x60	13  4,2x32 пресс	14  Ø20мм
8шт	12шт	16шт	20шт	3шт	6шт	16шт
15  M4	16  30x15	17 	18	19  15x15	20  8x30	21  30x15
2 шт	1 шт	23 шт		16шт	14шт	2шт
22  M4/Ø5	23  M4	24  8x34	25  Ø15мм	26  Ø8мм	27 	28  3,5x20
4шт	4шт	12шт	12шт	4шт	8шт	12шт

Общий вид

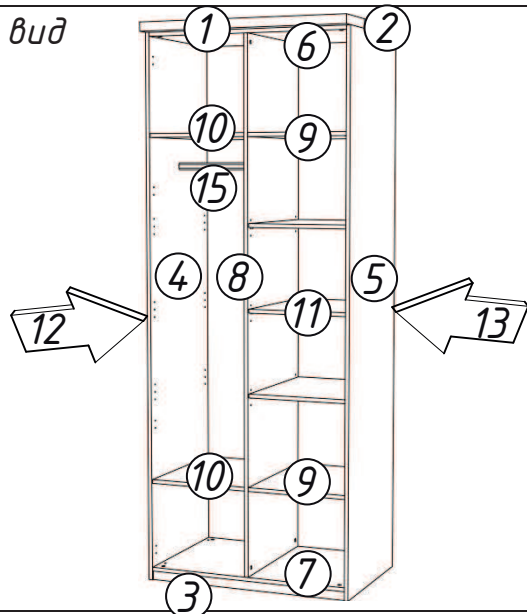

Детали

№	Наименование	Кол-во	Детали
1	Топ 1	1	897x220x38
2	Топ 2	2	426x108x38
3	Цоколь 3	1	864x48x38
4	Бок 4	1	2318x596x16
5	Бок 5	1	2318x596x16
6	Гор Верх 6	1	864x578x16
7	Гор Низ 7	1	864x578x16
8	Средник 8	1	2237x576x16
9	Гор Ср 9	2	417x574x16
10	Гор Ср 10	2	431x574x16
11	Полка 11	3	416x569x16
12	Задняя стенка 12	1	2266x443x3
13	Задняя стенка 13	1	2266x429x3
15	Труба хром. овальная(ОК)	1	426

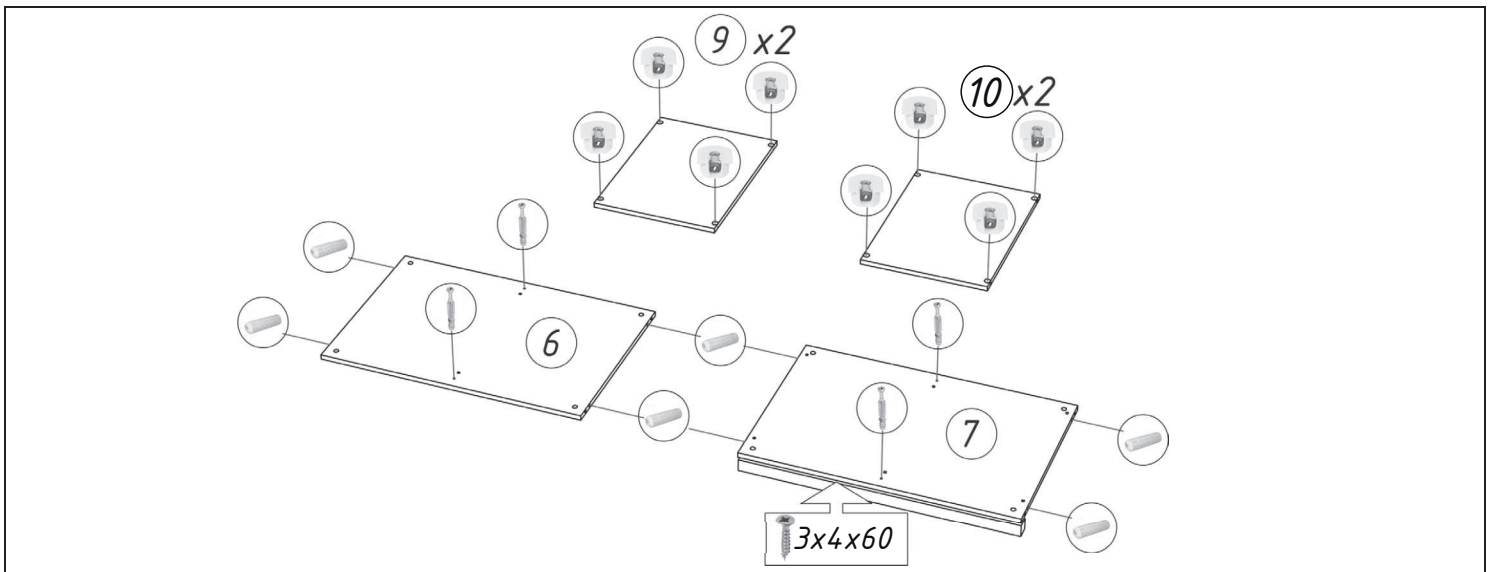
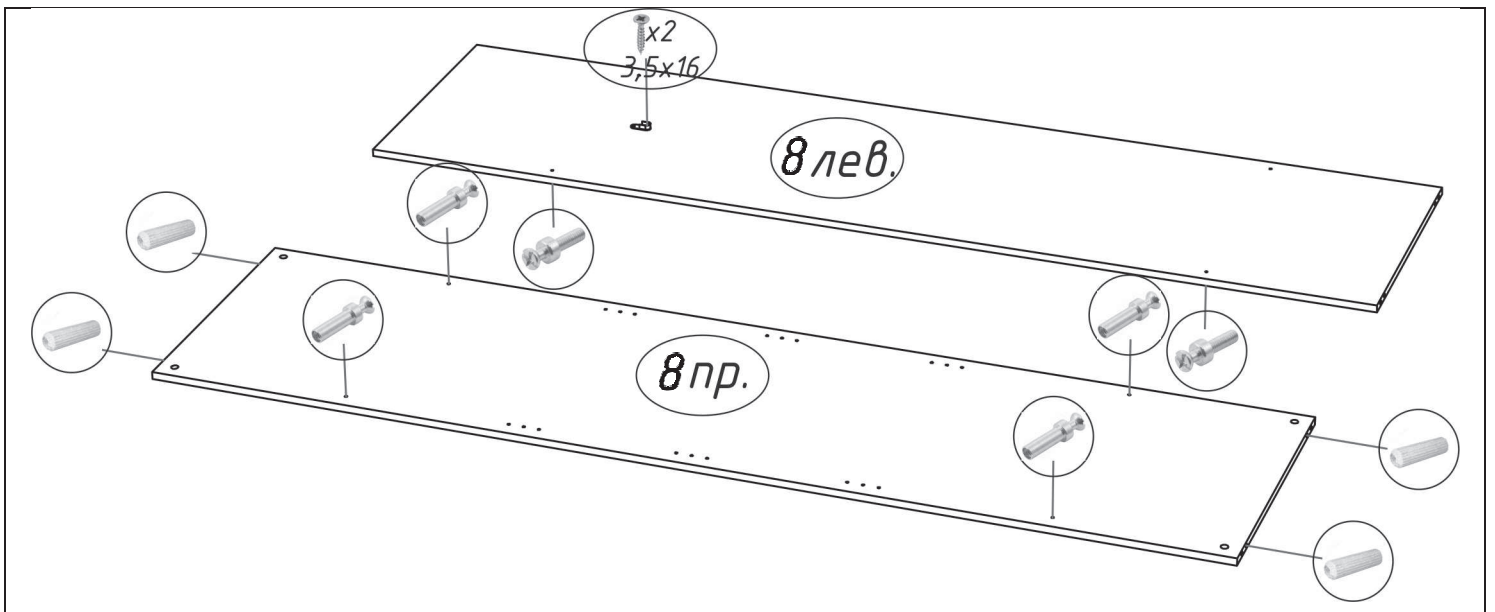
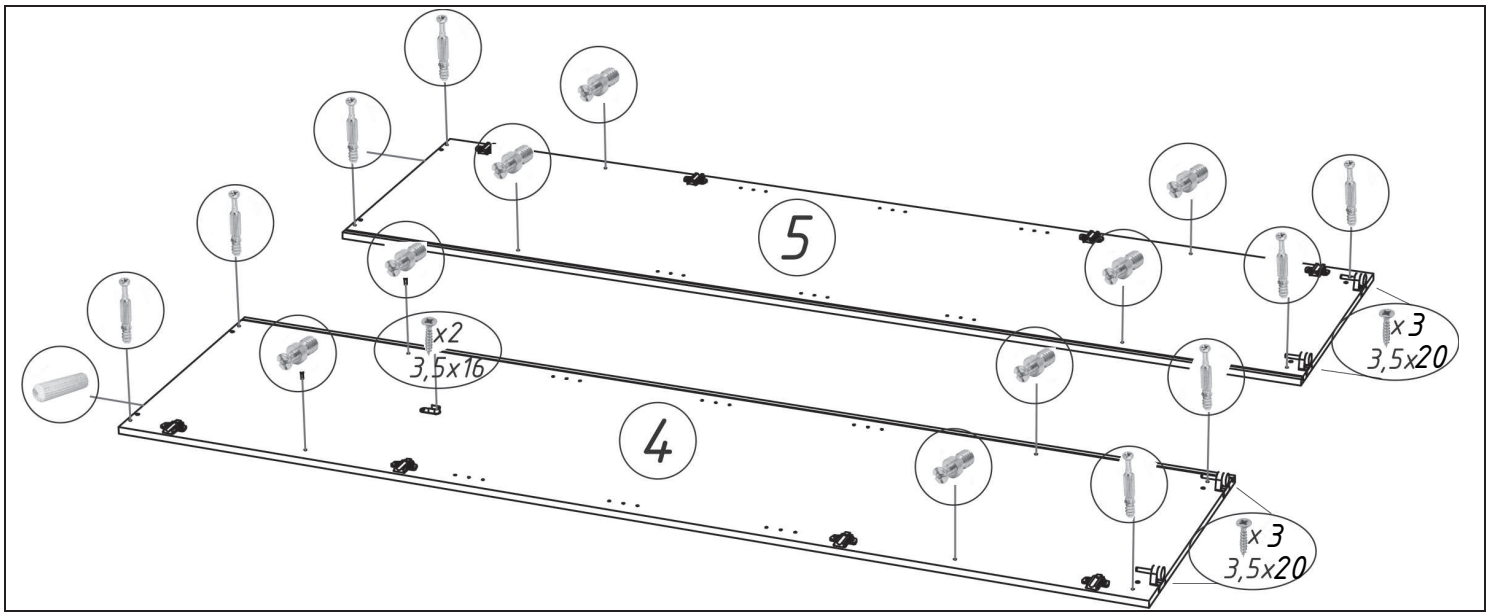

Цокольную планку прикрутить шурупами 4x60x3 шт. (№12) в 5 мм от переднего края Дна (№7).

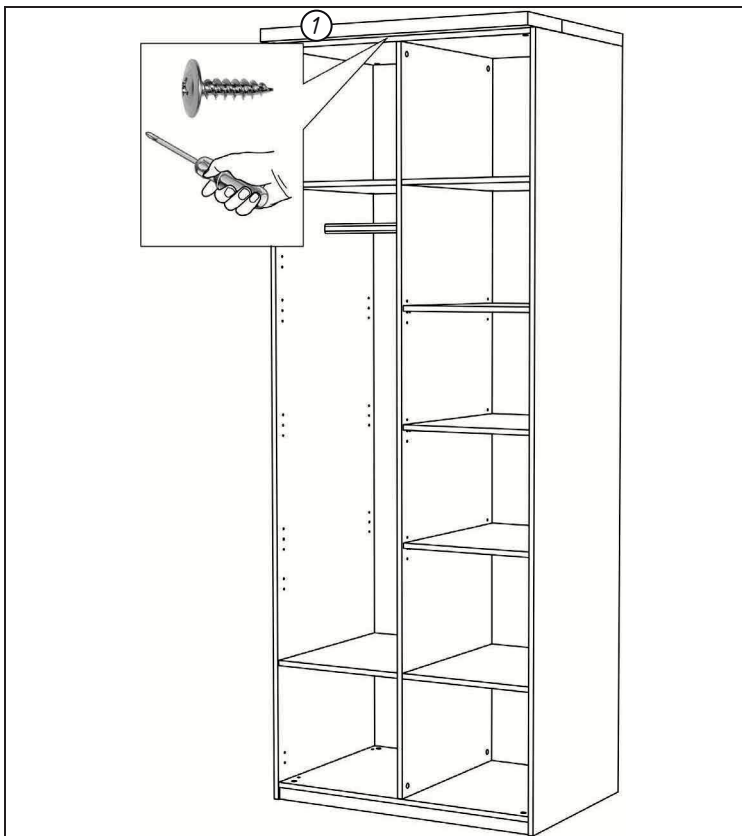
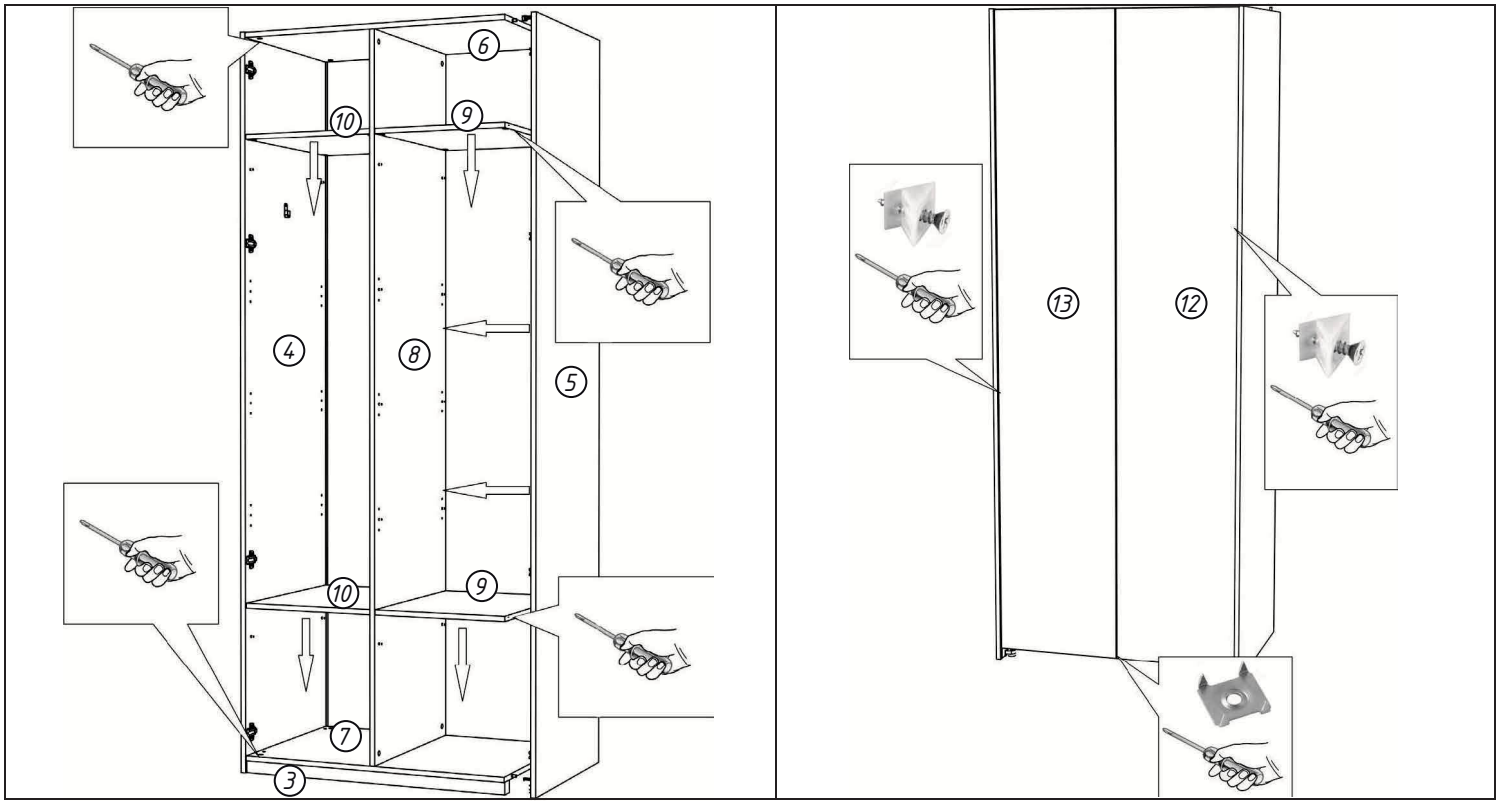

Монтировать ТОП (№1) Рекомендуется в последнюю очередь.

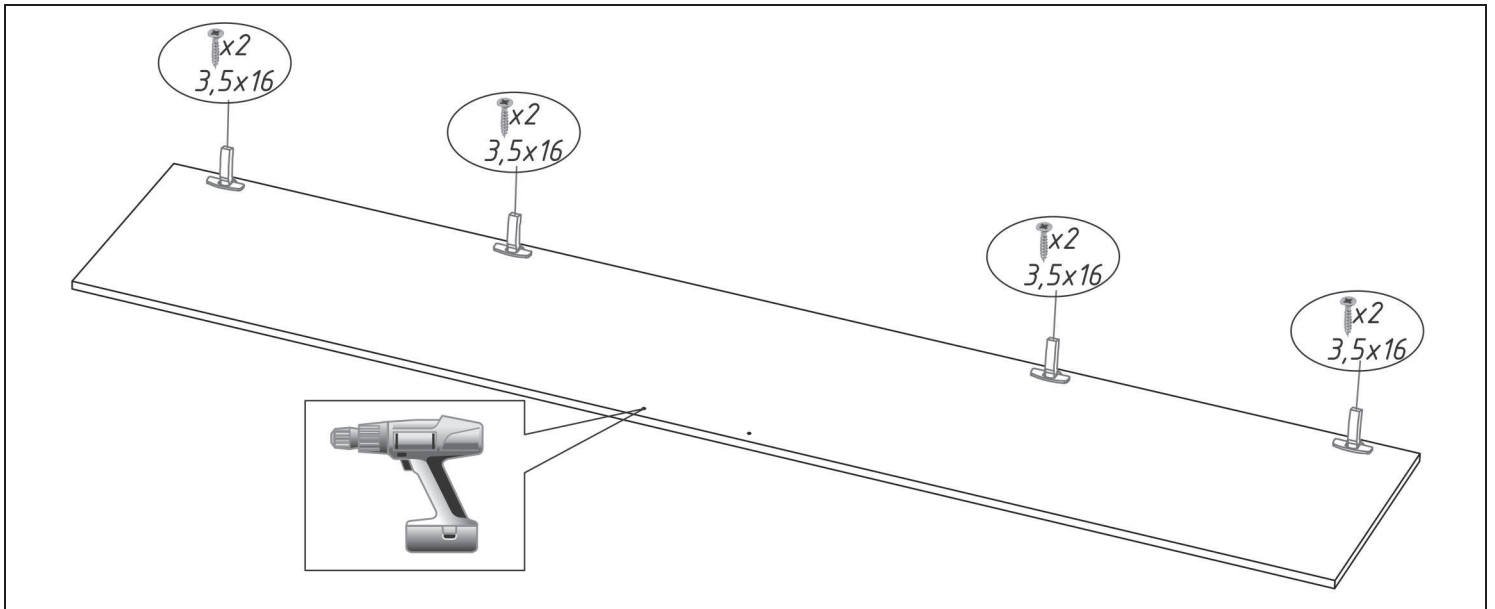

При необходимости установки ручки (приобретается отдельно) досверлить подготовленные отверстия сверлом $\varnothing 5\text{мм}$. В комплекте поставки вкладываются петли для монтажа которых на ответную планку (устанавливаемую в процессе сборки) не требуется инструмент. Регулировка фасада по горизонтали и вертикале производится регулировочными винтами интегрированными в петли.